

PALMBERG Büroeinrichtungen + Service GmbH
Am Palmberg 9 · D-23923 Schönberg
Tel. +49 38828 38-0 · Fax +49 38828 38-136
info@palmberg.de · www.palmberg.de

PALMBERG (Schweiz) AG
Werkstrasse 17 · CH-8222 Beringen
Tel. +41 62 888 80 00 · Fax +41 62 888 80 09
info@palmberg.ch · www.palmberg.ch

PALMBERG Büroeinrichtungen + Service GmbH
Rietveldeweg 47 · NL-5222 AP 's-Hertogenbosch
Tel. +31 411 689522 · Fax +31 411 689479
info@palmberg.nl · www.palmberg.nl



PRISMA 2

PALMBERG-Produkte werden ausschließlich über autorisierte Fachhändler angeboten, um Ihnen ein Höchstmaß an Service und Bürokompetenz zu gewährleisten. Wenden Sie sich daher an:

Ordnung in allen Dimensionen · Order in all dimensions · Opgeruimd in alle dimensies

Alle Möbel von PALMBERG garantieren eine 100 % fugenlose Kantenverarbeitung durch Lasertechnologie auf höchstem Niveau. Unsere Produktion unterliegt dabei den strengen Anforderungen des Qualitätsmanagements ISO 9001:2008, dem Umweltmanagement ISO 14001:2004 und der EG-Ökoauditverordnung.

Mit PALMBERG freuen Sie sich aufs Büro!

All pieces of furniture from PALMBERG guarantee 100 % joint-less edge processing by means of laser technology at the highest stage. Our production is subject to the strict requirements of the Quality Management ISO 9001:2008, the Environmental Management ISO 14001:2004 and the EC Eco-Management and Audit Scheme.

With PALMBERG you're looking forward to the office!

Alle meubels van PALMBERG garanderen een 100 % voegloze kantverbinding door lasertechnologie van het hoogste niveau. Wij produceren volgens de strenge eisen van het kwaliteitsmanagement ISO 9001:2008, het milieumanagement ISO 14001:2004 en de EG Ecoauditverordening.

Met PALMBERG is het plezierig werken!

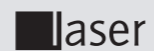

PRISMA 2 ist ein Raumwunder
Amazing space with PRISMA 2
PRISMA 2 is een ruimtewonder



Unsere Drehtürenschränke schaffen Ordnung bis zur Deckenhöhe. So ist der Büroraum optimal nutzbar und frei von störendem Equipment. Endlich Luft zum Arbeiten! Mit PRISMA 2 fängt Ihre Ordnung im Büro an.

Our hinge door cabinets establish order up to ceiling height. You can optimally use the office space free from disturbing equipment. At last creative leeway to work! Your office organisation starts with PRISMA 2.

Onze draaideurkasten zorgen voor orde tot aan het plafond. Hierdoor is de kantoorruimte optimaal te gebruiken en vrij van storende spullen. Eindelijk werkruimte! Met PRISMA 2 begint uw orde op kantoor.



PRISMA 2 | 6

7 | PRISMA 2

Viele kleine Funktionen machen PRISMA 2 zum großartigen System
Many little functions make PRISMA 2 a great system
Veel kleine functies maken van PRISMA 2 een grandioos systeem



Auszugsplatte · Pull-out plate · Raadpleegplank





Wie möchten Sie arbeiten?

Anhand weniger Beispiele sieht man, welche Wirkung die unterschiedlichen Dekore auf den Raum haben. Bei PALMBERG haben Sie durch die Farbvielfalt fast unbegrenzte Möglichkeiten. Finden Sie Ihr Wunsch-Dekor!

How would you like to work?

By only a few examples you see how different decors influence the atmosphere of the room. The wide range of colours provides almost unlimited options with PALMBERG. Find your favourite decor!

Hoe wilt u werken?

Aan de hand van enkele voorbeelden word duidelijk welk effect de verschillende decors op de ruimte hebben. Bij PALMBERG heeft u door de grote keuze aan kleuren bijna alle mogelijkheden. Vind hier uw gewenste decor!





Für Querdenker und Unternehmenslenker

Querrollladenschränke aus der Reihe PRISMA 2 sind auch auf engstem Raum zu öffnen. Dabei ist das Fassungsvermögen kaum geringer zu normalem Stauraum. Hinzu kommt noch die ganz besondere Optik der Jalousien.

For lateral thinkers and corporate leaders

Lateral roll-front cabinets of the PRISMA 2 series can be opened with a minimum of space although the volume is hardly smaller than common storage space. In addition, there's the special visual effect of the blinds.

Voor dwars denkers en bedrijfsleiders

Jaloeziedeurkasten uit de serie PRISMA 2 zijn ook bij plaatsgebrek gemakkelijk te openen. Daarbij is de beschikbare opbergruimte nauwelijks geringer dan de normale ruimte capaciteit, bovendien hebben de jaloezieën een bijzondere uitstraling.

Jalousie-Farben · Blind colours · Jaloezie kleuren

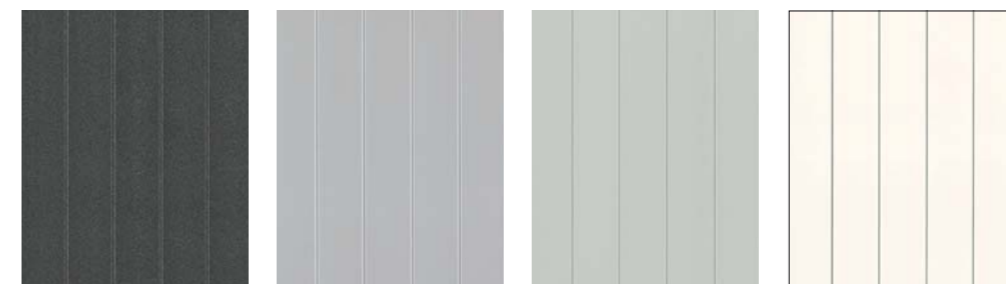

Anthrazit metallic
Anthracite metallic
antraciet metallic

Chrom matt
Chrome matt
chrom mat

Grau perl
Grey pearl
grijs parel

Superweiß
Super white
superwit



Der neue Steggriff
Our new web-handle
Onze nieuwe bruggreep



Stauen Sie mal schön

Büromöbel müssen nicht immer einer üblichen Büroästhetik entsprechen. Das Programm PRISMA 2 bietet Ihnen die Freiheit, Form und Funktion zu vereinen.

Have a nice storage

Office furniture doesn't always have to be in accordance with ordinary office aesthetics. The programme PRISMA 2 offers you freedom of combining form and function.

Mooi opgeborgen

Kantoormeubilair moet niet altijd alledaags zijn. Het programma PRISMA 2 biedt u de vrijheid vorm en functie te verenigen.



SCHALLten Sie mal ab!
The sounds of silence!
Rust in de ruimte!



Moderne Architektur vereint oft Oberflächen, die einer wohltuenden Raumakustik entgegen stehen. Unser Schranksystem PRISMA 2 kann die unangenehmen Nachhallzeiten durch akustisch wirksame Jalousien und speziell gelochte Schrankfronten positiv beeinflussen.

Modern architecture often combines surfaces that contradict comfortable room acoustics. Noise-absorbing blinds and specially-punched cabinet fronts of PRISMA 2 have a positive effect on the unpleasant reverberant sound.

Moderne architectuur verbindt vaak oppervlakten die voor een aangename akoestiek zorgen. Ons kastensysteem PRISMA 2 kan het onaangename nagalmen door akoestisch werkzame jaloezieën en speciaal geperforeerde fronten positief beïnvloeden.

Movin' on · Movin' on · Movin' on



PRISMA 2 | 18

19 | PRISMA 2

Büroarbeit muss kein statischer Prozess sein. Das System PRISMA 2 ist Ihr Begleiter zum Arbeitsplatz und lässt auf Wunsch immer neue Raumsituationen zu.

Office work doesn't have to be a static process. The PRISMA 2 system accompanies you to the workplace and always allows new spatial situations as desired.

Kantoorwerk moet geen statisch proces zijn. Het systeem PRISMA 2 is uw begeleider voor uw werkplek en is, mits gewenst, altijd klaar voor nieuwe situaties.



PRISMA 2 - Vielfalt auf hohem Niveau
 PRISMA 2 - Diversity on a high level
 PRISMA 2 - Veel keuze op hoog niveau



Moderne Büroarbeit setzt für verschiedenste Vorgänge die unterschiedlichsten Produkte ein. Mit PRISMA 2 lassen sich diese Unterschiede perfekt vereinen. Zur Wahl stehen Vertikaljalousien (8), Breitwandschübe (3), satinierte Glasfronten (5), Kleingefacheinsätze (4), Stahleinlegeböden mit Fachteilern (1), Schreibplattenauszüge (4), Minisafes, Spiegel, Hängerahmen (7) und vieles mehr.

Modern office work uses the most diverse products for most different processes. With PRISMA 2 these differences can be perfectly combined. Available are vertical blinds (8), wide drawers (3), satin glass fronts (5), small partition racks (4), steel shelves with partitions (1), sliding shelves for writing (4), mini-safes, mirrors, hanging files (7) and many other items.

Modern kantoorwerk maakt voor verschillende taken gebruik van verschillende producten. Met PRISMA 2 kunnen deze verschillen perfect gecombineerd worden. Er kan gekozen worden tussen verticale rolluiken (8), uittrekbare laden (3), mat glazen fronten (5), vakindelingen (4), stalen legborden met vakindeling (1), raadpleegplanken (4), minisafes, spiegel, hangmappenframes (7) en nog veel meer.



PRISMA 2 ist Privatsache

Garderobenschränke und Schließfächer gehören zu jedem Büroarbeitsplatz. Ihre Mitarbeiter brauchen Raum, auch für die privaten Dinge.

PRISMA 2 is a private matter

Clothes cabinets and lockers belong to every office workplace. Your employees need space, also for private matters.

PRISMA 2 is een persoonlijke aangelegenheid

Garderobekasten en afsluitbare vakken behoren tot iedere werkplek. Uw medewerkers hebben ruimte nodig, ook voor privé benodigheden.





Um die Ecke gedacht · Mind the corner · Om de hoek gedacht



PRISMA 2 ist Abtrennung mit Staufaktor. Unsere Eckschrank-Elemente ermöglichen Raumnutzungen, die Ihre Planungen um ein vielfaches erweitern.

PRISMA 2 is partitioning with a storage factor. Our corner cabinet elements allow a use of space that broadens your planning many times over.

PRISMA 2 is indeling met opberg ruimte. Onze hoekkast elementen creëren de ruimte optimaal, hierdoor heeft u meer planningsmogelijkheden.

Mit uns sitzt jeder Griff.
 We handle the grip.
 Bij ons past iedere greep.



Griff-Varianten
 Handle versions
 Greep - varianten



Steggriff · web-handle · bruggreep¹
 Raster 160 mm · 160 mm spacing · raster 160 mm



Profilgriff · profile-handle · profielgreep
 Raster 160 mm · 160 mm spacing · raster 160 mm



Bogengriff · bow-handle · booggreep
 Raster 128 mm · 128 mm spacing · raster 128 mm



Sichelgriff · crescent-handle · sikkelgreep
 Raster 128 mm · 128 mm spacing · raster 128 mm



T-Griff · T-handle · t-greep²
 Raster 128 mm · 128 mm spacing · raster 128 mm

Griff-Farben
 Handle colours
 Greep kleuren



Schwarz Black zwart	Anthrazit Anthracite antraciet	Nickel matt Nickel matt nikkelmat	Chrom glanz Chrome bright chrom glans	Chrom matt Chrome matt chrom mat	Superweiß Super white super wit
----------------------------------	---	--	--	---	--

Wir bieten Ihnen individuelle Griffvarianten, die Sie nach eigenen Vorstellungen in Ihren Arbeitsbereich einbringen können. Nehmen Sie es selbst in die Hand und nutzen Sie Ihren gestalterischen Freiraum, um einen Arbeitsplatz nach Ihren Vorstellungen zu entwerfen.

We offer you individual handle versions that can be integrated into your working area according to your wishes. Be actively involved and take advantage of your creative freedom to design a workplace meeting your own ideas.

Wij bieden u individuele 'greep varianten', die u naar wens in uw eigen werkomgeving kunt toepassen. Bepaal uw eigen keus en vormgeving om uw kasten en werkplek te ontwerpen.

¹ nicht in Nickel matt erhältlich · not available in Nickel matt · niet in nikkelmat verkrijgbaar

² nicht in Chrom glanz erhältlich · not available in Chrome bright · niet in chrom glans verkrijgbaar

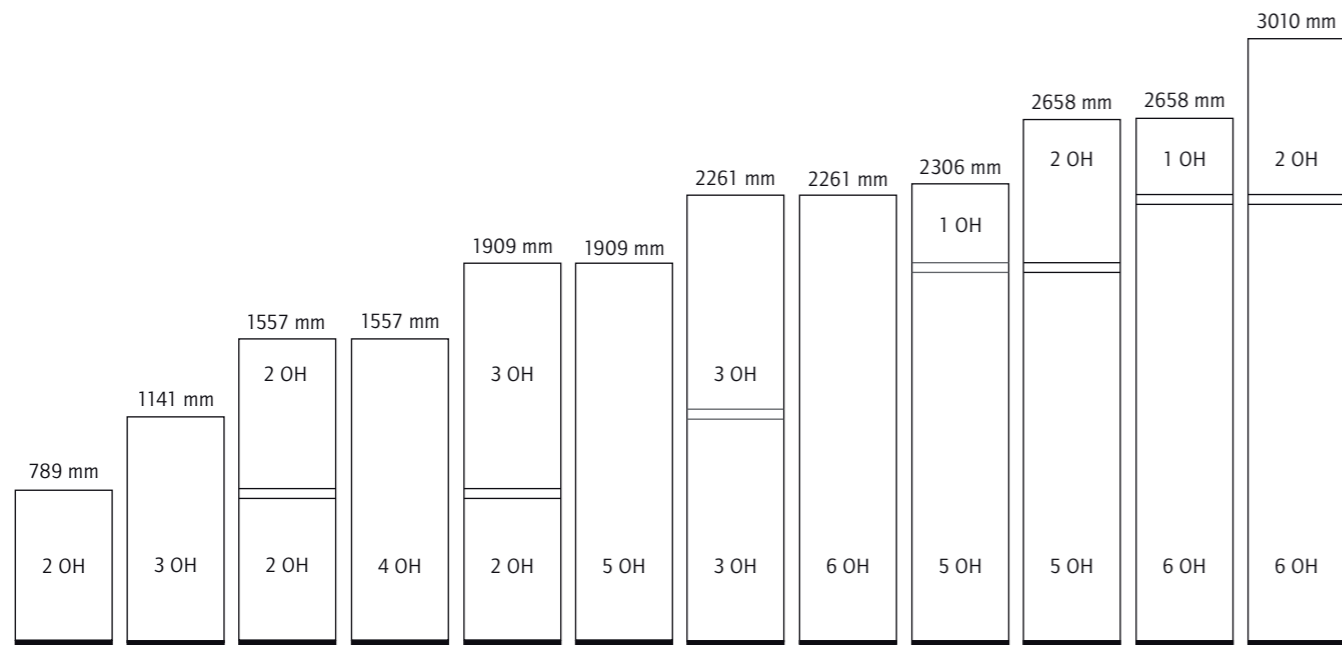

Vielfalt nach Maß

Mit PRISMA 2 haben Sie Variabilität in drei Dimensionen. Die Grafik auf der linken Seite zeigt die mögliche Höhenstaffel in mm. Das Schranksystem ist in Tiefen von 321, 441 und 661 mm erhältlich. Abhängig vom Einsatz und der Schrankart ist PRISMA 2 im Breitenraster 400, 500, 600, 800, 1000, 1200, 1400 und 1600 mm lieferbar.

Tailor-made diversity

With PRISMA 2 you are variable in three dimensions. The left-hand chart shows the optional heights in mm. The cabinet system is available in depths of 321, 441 and 661 mm. Dependant on application and cabinet type PRISMA 2 is deliverable in the width of 400, 500, 600, 800, 1000, 1200, 1400 and 1600 mm.

Veelzijdigheid in maatvoering

Met PRISMA 2 hebben we veelzijdigheid in drie dimensies. Het overzicht aan de linkerkant geeft de hoogte variaties aan in mm. Het kastensysteem is in dieptes van 321, 441 en 661 mm verkrijgbaar. Afhankelijk van de toepassing en type kast is PRISMA 2 in de breedte maten van 400, 500, 600, 800, 1000, 1200, 1400 en 1600 mm leverbaar.

6 OH

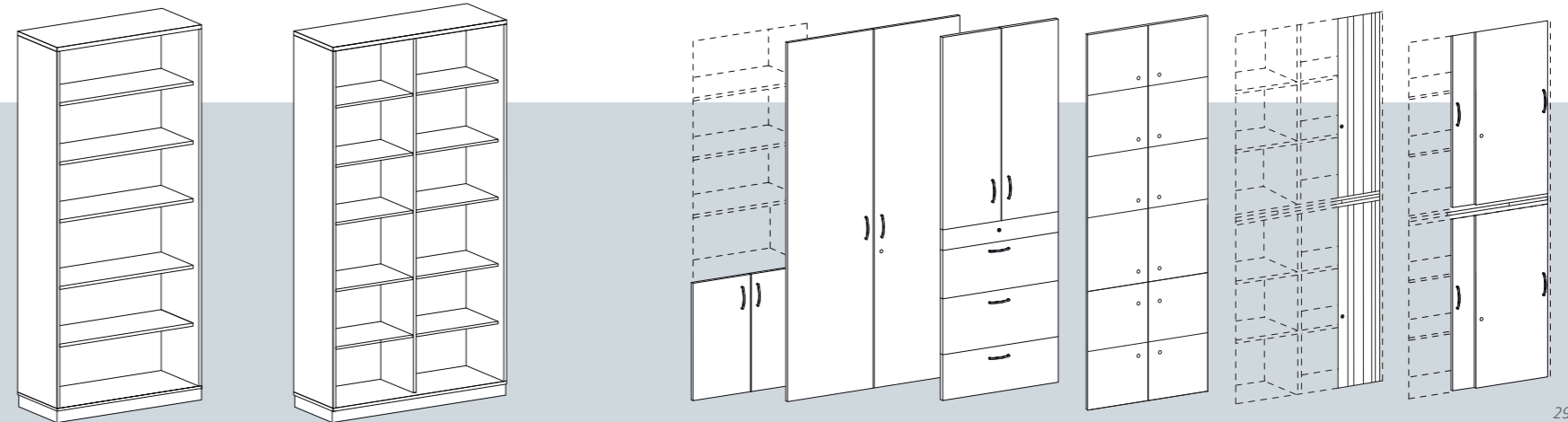

5 OH

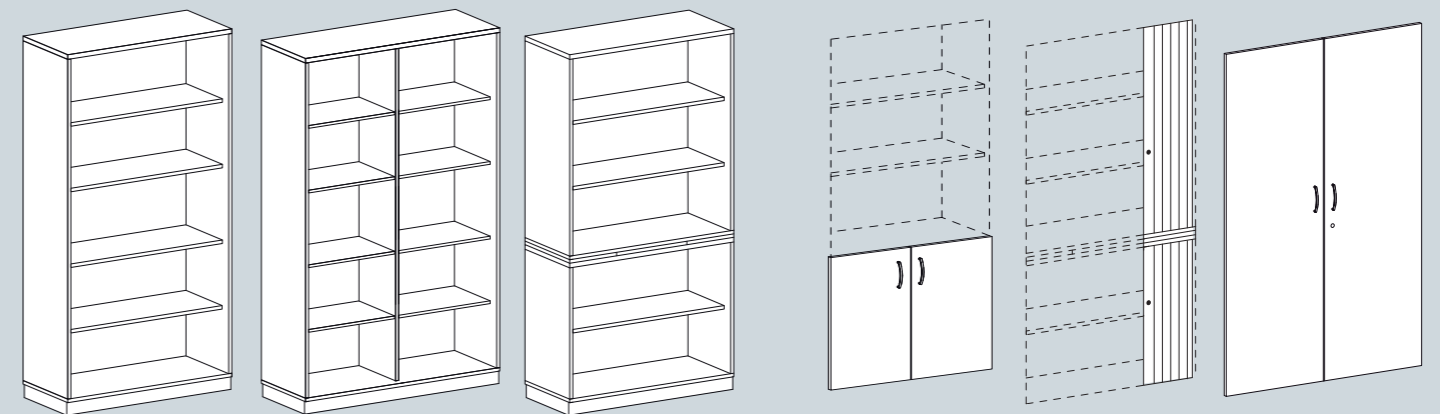

4 OH

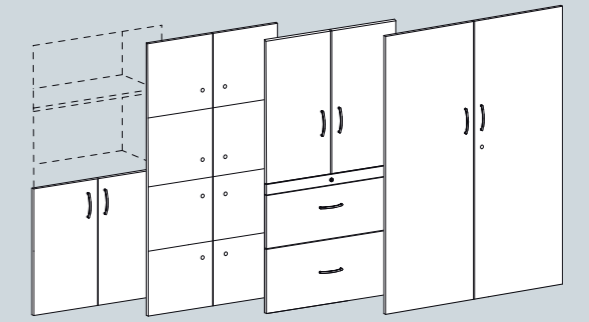
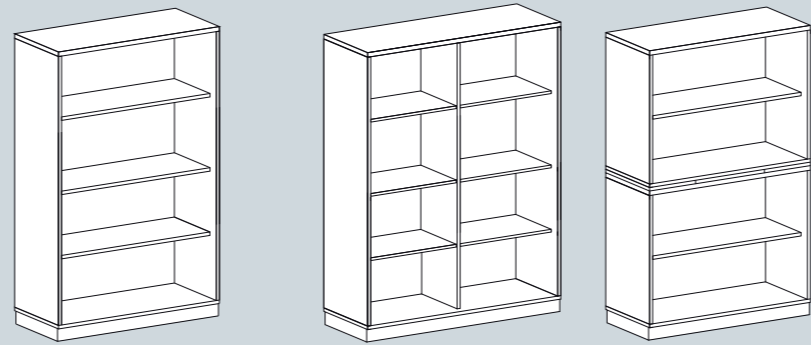

3 OH

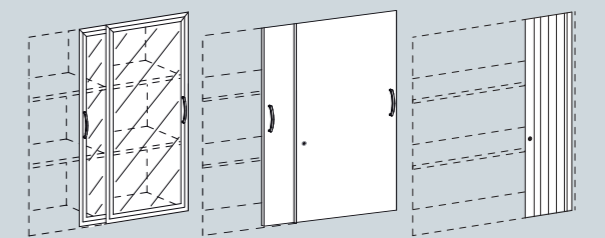
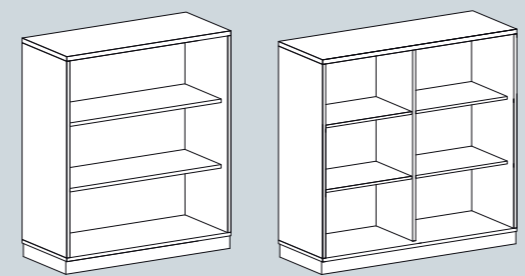

2 OH

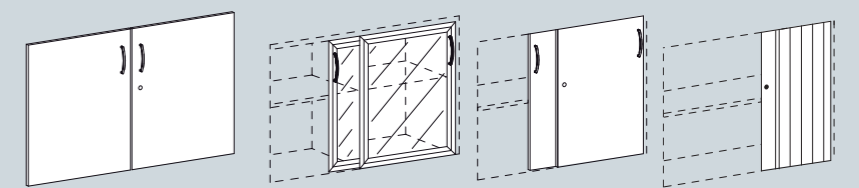
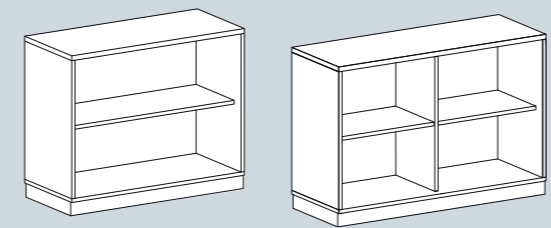

Sie haben die Wahl
It's your choice
U hebt de keuze

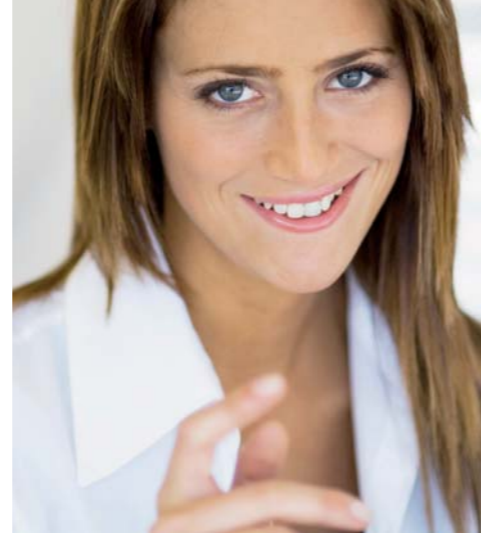

Jalousie-Farben · Blind colours · Jaloerie kleuren

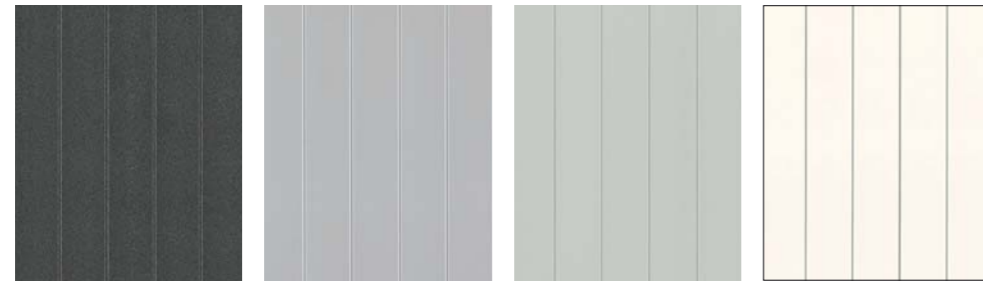

Anthrazit metallic
Anthracite metallic
antraciet metallic

Chrom matt
Chrome matt
chrom mat

Grau perl
Grey pearl
grijs parel

Superweiß
Super white
superwit

Sockelfarben · Base colours · Sokkelkleuren



Weiß matt
White matt
wit mat

Lichtgrau
Light grey
lichtgrijs

Weißaluminium
White aluminium
wit aluminium

Anthrazit metallic
Anthracite metallic
antraciet metallic

Anthrazit matt
Anthracite matt
antraciet mat



Schwarz
Black
zwart

Schwarz matt
Black matt
zwart mat

Ultramarinblau
Ultramarine
bergblauw

Erfahrungsgemäß können Druckfarben nicht die Brillanz der Dekor- und Gestellfarben wiedergeben. Gern wird Ihr Händler Ihnen Originalmuster vorlegen.

Experience has shown that the printed colors cannot reflect the brilliancy of the decoration and frame colors. Your dealer will be happy to present original samples.

Uit ervaringen blijkt dat de afgedrukte kleuren de brilliancy van decor- en onderstelkleuren niet volledig weergeven. Uw dealer toont u graag de originele kleuren.

Volldekore · Full decors · Voldecors



Ahorn
Maple
ahorn

Akazie
Acacia
acacia

Buche gedämpft
Beech muted
gedempt beuken

Birnbaum
Pear
peren

toskan. Nussbaum
Tuscan walnut
toskaans noten

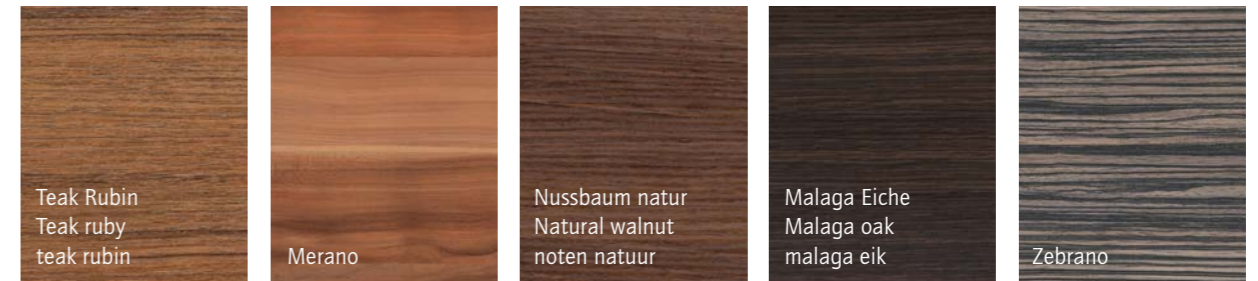

Teak Rubin
Teak ruby
teak rubin

Merano

Nussbaum natur
Natural walnut
noten natuur

Malaga Eiche
Malaga oak
malaga eik

Zebrano

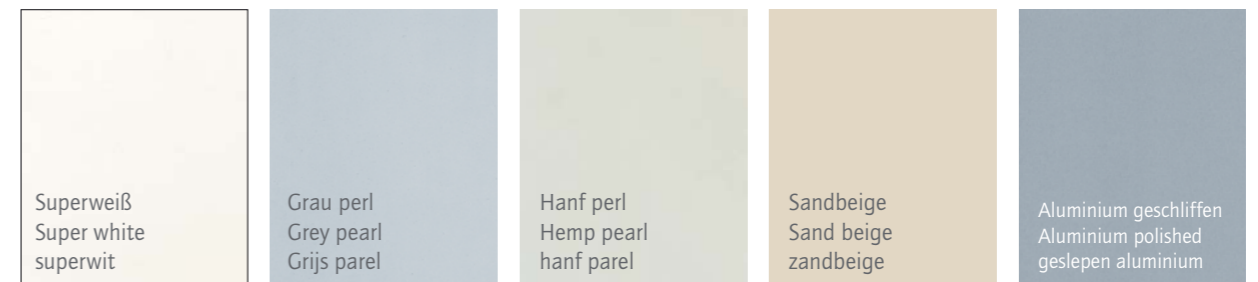

Superweiß
Super white
superwit

Grau perl
Grey pearl
Grijs parel

Hanf perl
Hemp pearl
hanf parel

Sandbeige
Sand beige
zandbeige

Aluminium geschliffen
Aluminium polished
geslepen aluminium



Anthrazit perl
Anthracite pearl
antraciet parel

Vulkan schwarz
Volcano black
vulkaan zwart

Furnier · Veneers · Fineer

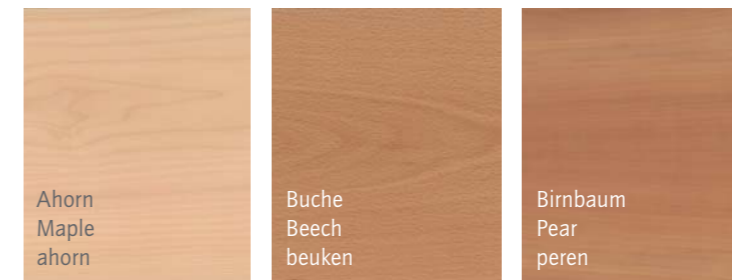

Ahorn
Maple
ahorn

Buche
Beech
beuken

Birnbaum
Pear
peren

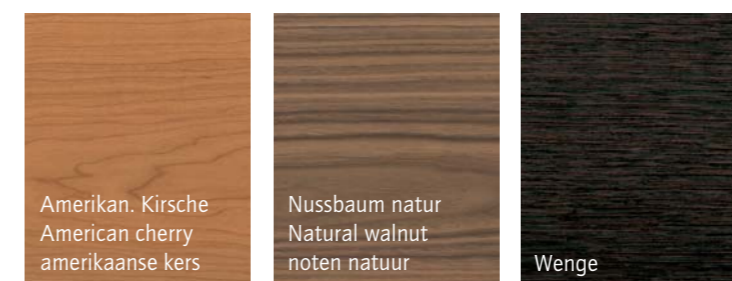

Amerikan. Kirsche
American cherry
amerikaanse kers

Nussbaum natur
Natural walnut
noten natuur

Wenge

Frontdekor
Front decor
Frontdecor



Olivgrün
Olive green
olijfgroen



Wir stauen auch anders · We also store in another way · Opbergen kan ook anders

COMPONA

COMPONA ist Stauraum, der mit Ihren Anforderungen wächst – klar, clever und funktional. Das steckbare Modul-Schranksystem COMPONA lässt sich durch Stapeln und Verketteten problemlos erweitern. Sie werden stau(n)en!

COMPONA is storage space growing with your demands – clear, clever and functional. The plug-in modular cabinet system COMPONA can be easily extended by piling or chaining. You'll be surprised!

COMPONA is de opberg ruimte die met de eisen meegroeit – strak, slim en functioneel. Het koppelbare modulaire kastensysteem COMPONA, kan door opstapelen en verbinden moeiteloos uitgebreid worden. U zult ervan opkijken!

SELECT

SELECT, das Möbel mit dem gewissen Extra, ist repräsentativ. Durch die hochwertigen Oberflächen und klaren Proportionen setzt SELECT Zeichen in der Bürowelt. Geben Sie Ihrer Arbeit die besondere Note.

SELECT, the furniture with that certain something, is impressive in its design. By high-quality surfaces and clear proportions SELECT sets an example in the office world. Give your work the special touch.

SELECT, het meubilair met dat beetje extras, is representatief. De hoogwaardige oppervlakken en strak uiterlijk maken SELECT bijzonder in de kantoorwereld. Geef uw werk dat bijzondere accent.

