

WINI  MEIN BÜRO.

WINEA COMPACT
Tischsystem



*Welches Tischsystem bietet mir
eine Büroeinrichtung, die zeitlos
und zukunftssicher ist?*

*Which table system can give
me office furnishing that's both
timeless and future-proof?*



Rundum modular, funktional und zeitlos im Design:
Das Tischsystem WINEA COMPACT von WINI.
(Designentwurf: Prof. Karl-Georg Bitterberg;
Ausführung: WINI WerksDesign)

*Modular and functional all-round, and a timeless
design: the WINEA COMPACT table system from WINI.
(Design drafted by Prof. Karl-Georg Bitterberg;
Model: WINI WerksDesign)*

Sie haben es gefunden: Das Tischsystem WINEA COMPACT von WINI verbindet zeitlose Eleganz mit konsequenter Modularität – für eine vielseitige, designorientierte und zukunfts-sichere Einrichtungslösung.

Mit WINEA COMPACT setzen Sie auf höchste Material-Qualität und maximale Funktionalität zum überzeugend günstigen Preis-/Leistungsverhältnis. Ob Einzel- oder Doppelarbeitsplatz: Mit vielzähligen Verkettungs- und Kombinationsmöglichkeiten, serienmäßiger Höheneinstellung und intelligenter Technikintegration eröffnet Ihnen das C-Fuß-Tischsystem neue Perspektiven bei der Bürogestaltung.

You've found it: the WINEA COMPACT table system from WINI combines timeless elegance with consistent modularity – for a many-sided, design-oriented and future-proof furnishing solution.

With WINEA COMPACT you can bank on best material quality and maximal functionalism at a convincingly reasonable price: performance ratio. Whether it's a single or double workplace: with a multitude of chain-connecting and combination possibilities, standard height adjustment and intelligent technology integration, the C-leg system opens up a whole new horizon in office design for you.



*Die Größe
einer Fläche
ist egal.
Wichtiger ist,
wie wir sie
optimal für uns
nutzen können.*

*The size of a surface doesn't matter.
What's more important is how we can
best use it for ourselves.*

WINEA COMPACT-Winkelkombination mit Rückwandblenden, bestehend aus Rechtecktisch (120 x 80 cm), Rechtecktisch (160 x 80 cm), mit Stehpoint und Verbindungselement Fünfeck 90°, WINEA COMPACT-Halbtapezobogentische (190 x 80/100 cm) mit Rückwandblende. Ausführung: Platten in Buche Tirol Dekor (BH); Beinprofile in Weißaluminium eloxiert (E3), Kopfstück, Kufe und Kabelköcher in Schwarzgrau (SG), Blenden mit Quadratprägung in Weißaluminium (W2). Hier kombiniert mit Rollcontainern WINEA MATRIX mit Griffleiste seitlich.

WINEA COMPACT – angle combination with back panels, consisting of rectangular table (120 x 80 cm), rectangular table (160 x 80 cm), with standing point and connecting pentagon element 90°, WINEA COMPACT – half-trapeze bow tables (190 x 80/100 cm) with back panel. Model: tops in Tyrolean beech finish (BH); leg profiles in white aluminium anodised (E3), head-piece, cantilevers and cable quiver in greyish-black (SG), panels in white aluminium with square embossing (W2). Combined here with WINEA MATRIX containers on wheels, handle at side.



*Mein Schreibtisch sollte
perfekt auf meine Aufgaben
zugeschnitten sein.*

WINEA COMPACT passt perfekt. Denn das Tischsystem von WINI lässt sich problemlos auf jeden Arbeitsablauf und jede Raumsituation abstimmen.

Mit WINEA COMPACT definieren Sie die Größe Ihrer persönlichen Arbeitsfläche mit spielerischer Leichtigkeit. Dafür hält das System neben einer Vielzahl von Plattenformen und -maßen auch die unterschiedlichsten Verkettungselemente und Ansatzische bereit, die sich auch nachträglich noch adaptieren lassen. Für eine Büroeinrichtung, die weiterdenkt.

My desk ought to be perfectly tailored to fit my tasks.

WINEA COMPACT fits perfectly. For the WINI desk system can be attuned to every work process and every space situation.

With WINEA COMPACT you define the size of your personal work area – it's child's play. For this purpose the system can supply a multitude of top forms and sizes, as well as many differing chain elements and annexe tables which can be adapted later on, too. Office furnishing which thinks ahead.

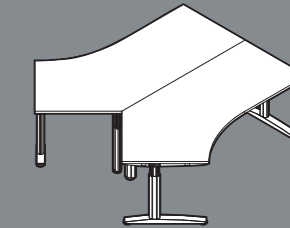
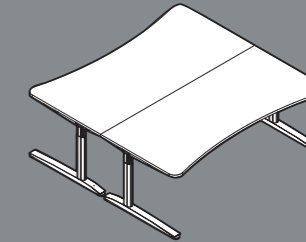
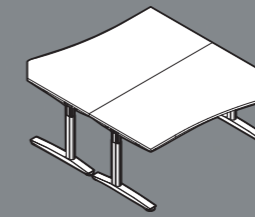

Mit diversen Freiformflächen bietet WINEA COMPACT viel Spielraum bei der Gestaltung von Doppelarbeitsplatz-Lösungen.

With its different freestyle areas WINEA COMPACT can offer lots of scope in the designing of double workplace solutions.

Damit wir Hand in Hand arbeiten können, brauchen wir eine effiziente Organisation.

Kompakte Flächengestaltung und kommunikativer Freiraum: WINEA COMPACT bietet beides und ermöglicht damit ein effizientes, motiviertes Arbeiten im Teambüro.

Zur individuellen Gestaltung Ihrer Doppelarbeitsplatzlösung hält das System eine Reihe unterschiedlicher Funktionsflächen zur Auswahl, die sich ideal mit arbeitsplatznahen Stauraumvarianten kombinieren lassen. Sollte dann noch immer Platz fehlen, lässt sich optional noch ein Druckertablar direkt am Beinprofil montieren. So macht Flächenorganisation richtig Spaß.

So that we can work hand in hand, we need an efficient organisation.

Compact surface design and communicative free space: WINEA COMPACT provides both, thus facilitating efficient, motivated work in a team office.

For the customised design of your double workplace solution, the system has a whole series of different function surfaces to choose from, which can be matched perfectly with storage space variations in close proximity to your work-place.

Should space still be lacking, a printer tray can be installed as an option directly onto the leg profile. That's when organising areas is really good fun.

WINEA COMPACT-Doppelarbeitsplatz, bestehend aus 2 Funktionsflächen (200 x 80/96,6 cm), mit Druckertablar. Ausführung: Platten in Kirsche Romana (KR); Beinprofile, Kopfstücke und Kufen in Weißaluminium (E3/W2), Kabelköcher in Schwarzgrau (SG). Hier kombiniert mit Rollcontainer und Schrankelementen der Serie WINEA KUBUS.

WINEA COMPACT double workplace, consisting of 2 function surfaces (200 x 80/96.6 cm), with printer tray. Model: tops in Romana cherry (KR); leg profiles, head-pieces and cantilevers in white aluminium (E3/W2), cable quiver in greyish-black (SG). Combined here with containers-on-wheels and cupboard elements from the WINEA KUBUS range.



WINEA COMPACT-Arbeitstische in verschiedenen Ausstattungs- bzw. Kombinationsvarianten. Unten: Besprechungstisch mit Tellerfuß und Höhenverstellung (72 – 113 cm). Ausführung: Platten in Kirsche Romana (KR); Beinprofile und Kopfstücke in Weißaluminium (E3/W2), Kufen und Kabelköcher in Schwarzgrau (SG).

WINEA COMPACT work tables with different fittings and combination variants. Bottom: meeting table with circular base and height adjustment (72 – 113 cm). Model: tops in Romana cherry (KR); leg profiles and head-pieces in white aluminium (E3/W2), cantilevers and cable quiver in greyish-black (SG).

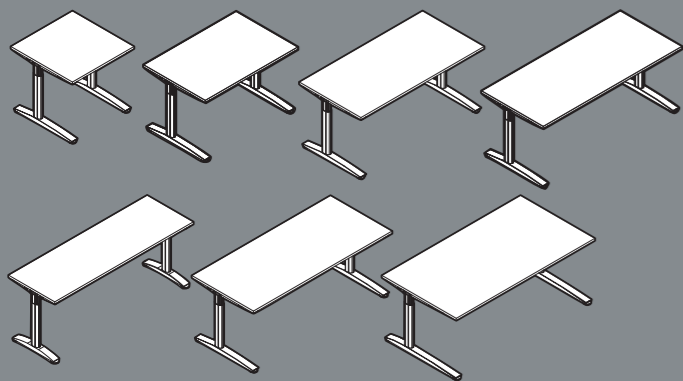

Für eine optimale Flächengestaltung sind für WINEA COMPACT drei Plattentiefen (60/80/96,6 cm) sowie variable Plattenbreiten von 60 bis 200 cm lieferbar.

For WINEA COMPACT's optimal surface design, we can deliver three top depths (60/80/96.6 cm) and also variable top breadths, from 60 to 200 cm.



Wir brauchen ein Tischsystem, das allen Anforderungen gerecht wird.

Heute ein schlichter Rechtecktisch – morgen ein multifunktionaler Projekt-, Empfangs-, Berater- oder Doppelarbeitsplatz: WINEA COMPACT ist so vielseitig, wie die Ideen seiner Nutzer.

Dank maximaler Modularität passt sich WINEA COMPACT jederzeit flexibel allen Anforderungen der modernen Arbeitswelt an. Dabei überzeugt das System vor allem durch seine variantenreichen Anbindungs- und Organisationsmöglichkeiten.

We need a table system that fulfils all requirements.

A simple rectangular table today – a multi-function project, reception, consultancy or double workplace tomorrow: WINEA COMPACT is as many-sided as its users' ideas.

Thanks to maximal modularity, WINEA COMPACT adapts smoothly to all requirements of the modern working world – at any time. The system is at its most convincing through its rich variety of connecting and organising possibilities.



Rechts: WINEA COMPACT-Tischkombination, bestehend aus Rechtecktisch (180 x 80 cm) mit geprägter Rückwandblende in Weißaluminium (W2) und Kreis-Ansatzplatte (160 cm Durchmesser). Ausführung: Arbeitsplatte in Anthrazit (AZ) mit Multiplexkante (PL/PG); Ansatzplatte in Linoleum rot „Forbo“ (Sonder), mit Multiplexkante; Beinprofile und Standbeine in Weißaluminium eloxiert (E3), Kufen und Kopfstück in Schwarzgrau (SG). Hier gezeigt mit CPU-Halter und Rollcontainer mit Griffleiste seitlich.

Links: Vertikale Elektrifizierung ohne Kabelsalat: Für die Kabelführung zur CPU bietet WINEA COMPACT mit dem Kabelköcher eine optisch attraktive Lösung.

Right: WINEA COMPACT table combination, consisting of rectangular table (180 x 80 cm), with back panel in stamped white aluminium (W2) and circle annexe top (diameter 160 cm). Model: worktop in anthracite (AZ) with multiplex edge (PL/PG); annexe top in red linoleum "Forbo" (Sonder), with multiplex edge; leg profiles and standing legs in white aluminium anodised (E3), cantilevers and head-piece in greyish-black (SG). Shown here with CPU-holder and container on wheels with side handle.

Left: Vertical electrification without tangled cables: for cable management to the CPU, WINEA COMPACT provides you with an optically attractive solution – the cable quiver.



Mein Schreibtisch muss Arbeits- und Beratungsplatz sein.

Sie wissen selbst am besten, was Ihr Arbeitsplatz leisten muss. Also verzichten Sie auf nichts. Mit WINEA COMPACT setzen Sie Ihre Anforderungen 1:1 in die Tat um.

Gerade wo Kommunikation gefragt ist, spielt das vielseitige Tischsystem von WINI sein ganzes Können aus: mit harmonischen Flächen- und Farbkombinationen. Mit ästhetischer, repräsentativer Optik. Mit einem hochwertigen, langlebigen Material-Mix aus Aluminium und Stahl. Und auf Wunsch sogar mit intelligenter Elektrifizierung und Technikintegration.

My desk has to be a place for work – and advice.

You know best what your workplace has to produce. So don't do without anything. With WINEA COMPACT you can turn your requirements 1:1 into deeds.

Precisely where communication is in demand is where WINI's versatile table system really comes into its own: with harmonious surface and colour combinations. With aesthetic, prestigious optical effect. With a high-quality durable material mix of aluminium and steel. And, on request, even with intelligent electrification and technology integration.

WINEA COMPACT-Doppelarbeitsplatz, bestehend aus zwei Funktionsflächen (180 x 80/96,6 cm) mit Bogen-Ansteckplatte (160 x 80 cm), Organisationsschiene mit Ablageschalen. Ausführung: Platten in Apfel Meran Dekor (AD); Beinprofile in Weißaluminium eloxiert (E3), Kopfstück und Kufen in Schwarzgrau (SG). Hier kombiniert mit WINEA KUBUS-Schränkelementen und Beistellschränken.

WINEA COMPACT double workplace, consisting of two function surfaces (180 x 80/96.6 cm) with a bow add-on top (160 x 80 cm) and an organisation rail with utensil-holders. Model: tops in Apple Meran finish (AD); leg profiles in anodised white aluminium (E3), head-piece and cantilevers in greyish-black (SG). Combined here with WINEA KUBUS cupboard elements and sideboards.

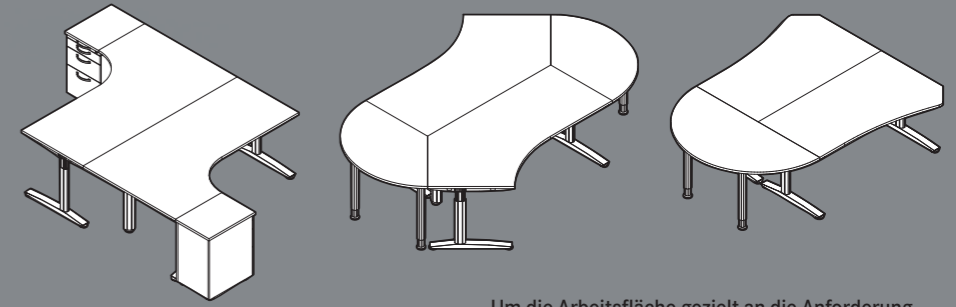

Um die Arbeitsfläche gezielt an die Anforderung seines Nutzers anzupassen, bietet WINEA COMPACT verschiedene Funktions-, Ansatz- und Verbindungsplatten.

In order to adapt its working surface specially to the demands of its user, WINEA COMPACT supplies different function, add-on and connection tops.

Wir wollen alles schnell im Griff haben – damit es reibungslos läuft.

Dann halten Sie die Wege in Ihrem Büro doch einfach so kurz wie möglich. WINEA COMPACT unterstützt Sie dabei.

Mit einer dritten Organisationsebene, praktischen Ansatzflächen und einer perfekten Anbindung zum arbeitsplatznahen Stauraum bietet Ihnen WINEA COMPACT beste Voraussetzungen für einen reibungslosen Arbeitsablauf. So haben Sie alle wichtigen Arbeitsunterlagen und -utensilien jederzeit im Blick und schnell griffbereit.

We want to get a hold on things quickly – so that they run smoothly.

Then just keep the distances in your office as short as possible. WINEA COMPACT will support you in this.

With a third organisation level, practical add-on spaces and perfect connection to storage space in close proximity to your workplace, WINEA COMPACT offers you the best prerequisites for hitch-free work processes. Because you have all the important work documents and utensils within your line of vision and quickly accessible.



*Maximaler
Nutzen und
Spaß – mir ist
beides wichtig.
In der Freizeit
genauso wie im
Büro.*

*Maximum benefit – and fun: both
are important to me. Just as much in
my leisure time as at the office.*



Wir wollen unsere Räume großzügig gestalten. Und sinnvoll strukturieren.



Große Räume lassen viel Raum für Ideen. Auch hier präsentiert sich WINEA COMPACT von seiner besten Seite.

Leben Sie Ihre Ideen aus: Mit WINEA COMPACT gestalten und strukturieren Sie den Raum durch Kombination. Spielen Sie mit Formen und Farben, ergänzen Sie Einzelplatten zu Doppelarbeitsplätzen und neuen harmonischen Formen. Mit hochwertigen Plattenausführungen in modernen Echtholzfarben unterstreichen Sie dabei nicht nur die hohe Materialqualität von WINEA COMPACT. Sie setzen dazu ganz außergewöhnliche und kontrastreiche Highlights in Ihrem Büro.

We want our rooms to have generous proportions. And sensible structures.

Large rooms lend themselves to space for ideas. Here, too, WINEA COMPACT presents itself from its best side.

Live your ideas to the full: with WINEA COMPACT you design and structure the room through combination. Play with forms and colours – enhance single workplaces to double workplaces and new, harmonious shapes. With our high-quality series of tops in modern real wood colours, you not only accentuate WINEA COMPACT's high quality of material – you add quite extraordinary high-lights to your office, rich in contrast.

WINEA COMPACT-Doppelarbeitsplätze, bestehend aus jeweils zwei Konkavflächen (180 x 96,6 cm). Ausführung: Platten in Eiche Mokka (EM); Beinprofile, Kopfstücke und Kufen in Weißaluminium (E3/W2). Hier kombiniert mit WINEA MATRIX-Schrankelementen.

WINEA COMPACT double workplaces, consisting of two concave surfaces each (180 x 96.6 cm). Model: tops in Oak Mocha (EM); leg profiles, head-pieces and cantilevers in white aluminium (E3/W2). Combined here with WINEA MATRIX cupboard elements.

Bei uns sind die Aufgaben ganz klar verteilt.

WINEA COMPACT-Tischkombination, bestehend aus Rechtecktisch (200 x 80 cm) und Dreiviertelkreis-Ansatzstisch (120 cm Durchmesser). WINEA COMPACT-Doppelarbeitsplätze, bestehend aus je zwei Segmentbogenflächen (180 x 96,6 cm). Ausführung: Platten in Anthrazit (AZ); Beinprofile, Kopfstücke und Kufen in Weißaluminium (E3/W2). Hier kombiniert mit Rollcontainer mit Griffleiste seitlich und WINEA KUBUS-Schränkelementen.

WINEA COMPACT table combination, consisting of a rectangular table (200 x 80 cm) and a three-quarter circle add-on table (diameter 120 cm). WINEA COMPACT double workplaces, consisting of two segment bow surfaces each (180 x 96.6 cm). Model: tops in anthracite (AZ); leg profiles, head-pieces and cantilevers in white aluminium (E3/W2). Combined here with containers on wheels, handle at side, and WINEA KUBUS cupboard elements.



Ein Team lebt vom Miteinander und von Aufgabenteilung. Da sollten Hierarchien zwar geklärt, aber nicht unbedingt auf den ersten Blick sichtbar sein.

WINEA COMPACT bietet Ihnen eine optisch einheitliche Einrichtung für Ihr Team-Büro. Gleichwertig für alle Mitarbeiter, über alle Ebenen hinweg. Erst auf den zweiten Blick wird klar, wer hier das Sagen hat: Meistens derjenige mit der meisten Übersicht.

Our tasks are distributed quite clearly.

A team lives from cooperation and the sharing out of tasks. Therefore hierarchies should be defined but not necessarily visible at a first glance.

WINEA COMPACT offers you optically uniform furnishing for your team office. Of equal quality for all the staff, on all levels. Only a second glance makes it clear who is in charge here: mostly the one with the best overview.



Ich brauche einen Kollegen, der mir in jeder Situation den Rücken stärkt.

Bleiben Sie in Bewegung und setzen Sie auf den gesunden Ausgleich zwischen Stehen und Sitzen – Ihrem Rücken zuliebe.

Bei WINEA COMPACT gehört perfekte Ergonomie zum Standard-Programm. Neben der serienmäßigen Höheneinstellung von 62 bis 82 cm bietet das C-Fuß-System auch eine elektromotorische Höhenverstellung. Dabei pariert WINEA COMPACT ganz einfach auf Knopfdruck und führt den „Sprung“ von 68 auf 112 cm (alternativ: 72 bis 116 cm) nicht nur schnell, sondern auch leise aus.

I need a colleague who backs me up in every situation.

Keep in motion and bank on the healthy balance between standing and sitting – for the sake of your back.

With WINEA COMPACT perfect ergonomics are part of the standard programme. As well as the standard height adjustment from 62 to 82 cm, the C foot system also gives you a height adjuster driven by an electric motor. WINEA COMPACT simply obeys you at the push of a button and executes the "jump" from 68 to 112 cm (or alternatively, from 72 to 116 cm) not only quickly, but also quietly.

WINEA COMPACT-Steh-/Sitztische mit Konkavflächen (180 x 96,6 cm), mit geprägter Rückwandblende in Weißaluminium (W2), elektromotorisch höhenverstellbar, mit Kabelgliederkette. Ausführung: Platten in Französisch Nussbaum Dekor (ND); Beinprofile, Kopfstücke und Kufen in Weißaluminium (E3/W2). Hier kombiniert mit Rollcontainer mit Griffleiste seitlich und WINEA KUBUS-Schränkelementen.

WINEA COMPACT stand-or-sit desks with concave surfaces (180 x 96.6 cm), with a back panel in stamped white aluminium (W2), electric motor to adjust height, and jointed chain for cable. Model: tops in French walnut finish (ND); leg profiles, head-pieces and cantilevers in white aluminium (E3/W2). Seen here matched with container on wheels with handle at side and WINEA KUBUS cupboard elements.



*Wir brauchen ein Tischsystem,
das modular, multifunktional und
ergonomisch ist – ein System für
alle und alles.*

Mit dem Tischsystem WINEA COMPACT hat WINI Ihre Ansprüche an eine zeitlose, vielseitige und zukunftsichere Einrichtungslösung auf den Punkt gebracht. Ob schlichter Einzel- oder großzügiger Doppelarbeitsplatz: WINEA COMPACT wird den Anforderungen der modernen Arbeitswelt mit außergewöhnlichem Variantenreichtum gerecht.

Verpackt in klassisch-elegantem Design verbindet das Arbeitsplatzsystem perfekte Ergonomie, höchste Modularität, Funktionalität und Material-Qualität – für maximale Langlebigkeit. Mit einem breiten Spektrum an Flächen, Formen und Farben sowie diversen Organisations- und Ausstattungsmodulen bietet WINEA COMPACT seinem Nutzer darüber hinaus jede Menge Gestaltungsfreiheit. Und das alles zu einem überzeugend günstigen Preis.

*We need a table system that's modular,
multi-functional and ergonomic – a system for
everyone and everything.*

With the WINEA COMPACT table system, WINI has pin-pointed what it requires of a timeless, many-sided and future-proof furnishing solution. Whether it's a plain single or generous double workplace: WINEA COMPACT satisfies the requirements of the modern working world with its extraordinary wealth of variants.

Wrapped in a classical, elegant design, the workplace system combines perfect ergonomics, top-level modularity, functionalism and material quality – for the maximum in durability. Not only that, but with its broad range of surfaces, forms and colours, as well as different units for organisation and fitments, WINEA COMPACT offers its user plenty of freedom of design. And all of this at a persuasively reasonable price.



Das stabile Gestell von WINEA COMPACT mit Anbindung der Quertraverse im Kopfstück verfügt über einen Höhenverstellbereich von 62 bis 82 cm nach NEN-Norm.

WINEA COMPACT's sturdy frame, with the connection of the cross bar to the head-piece, can adjust its height in a range of 62 to 82 cm, according to NEN-Norm.



Für Verkettungen hält das System spezielle Kopfstücke mit erweitertem Plattenträger bereit. CPU-Halter können wahlweise innen oder außen am Tischbein montiert werden.

For chain formations the system provides you with special head-pieces which have extended top-bearers. CPU holders can be attached by choice, either on the inside or outside of the table leg.



Das Druckertablar kann in beliebiger Höhe außen an die Beinsäule adaptiert werden.

The printer tray can be adapted to whichever height is desired on the outer part of the leg column.



WINEA COMPACT bietet eine perfekte Elektrifizierung: Alle Kabel werden elegant und gut versteckt über den Kabelkanal in den Kabelköcher bis zum Boden geführt.

WINEA COMPACT offers you perfect electrification: all cables are lead elegantly and well-concealed via the cable duct into the cable quiver and down to the floor.



Oben: Die verschiebbare Tischplatte ermöglicht eine schnelle, einfache Elektrifizierung. Verkabelungen von Monitor und Telefon verschwinden im optionalen Kabeldurchlass unter der Platte. Der abklappbare Kabelkanal mit Zugentlastung nimmt dabei neben Kabelüberlängen auch Mehrfachsteckdosen auf. Der abnehmbare Kabelköcher sorgt für die elegante vertikale Elektrifizierung.

Links: Die dritte Ebene: Praktische Organisationsschienen in verschiedenen Größen sind für alle Tischbreiten lieferbar. Zur individuellen Organisation stehen diverse Ablageschalen zur Auswahl.

Unten: Eine alternative oder zusätzliche Elektrifizierungsmöglichkeit bietet die Netbox Global – mit Strom- und Netzwerkzugang. Sie kann direkt auf den hinteren Rand der Tischplatte montiert werden und ist in verschiedenen Ausführungen lieferbar.

Top: The sliding tabletop makes rapid and easy electrification possible. The monitor and telephone cables disappear through the optional cable outlet under the top. The fold-down cable guide (based on tension relief), can not only accommodate extra cable lengths, but also multiple power sockets. The detachable cable quiver ensures elegant vertical electrification.

Left: The third level: practical organisation rails in different sizes are available for all table widths. Different oddments trays can be chosen from, for your own personal organisation.

Bottom: The Netbox Global, with its electricity and network access, can offer you either an alternative or additional possibility for electrification. It can be erected straight onto the far edge of the tabletop and is available in different models.



Zur diskreten Beinraumverblendung stehen drei Blenden-Varianten zur Auswahl: Rückwandblenden aus Quadratlochblech gestanzt, aus Mikrolochblech oder aus Blechen mit Quadratprägung.

To discreetly veil legroom, there is a choice of three panel variants: back panels in square-perforated metal sheet, micro-perforated metal sheet or metal sheets with square embossing.

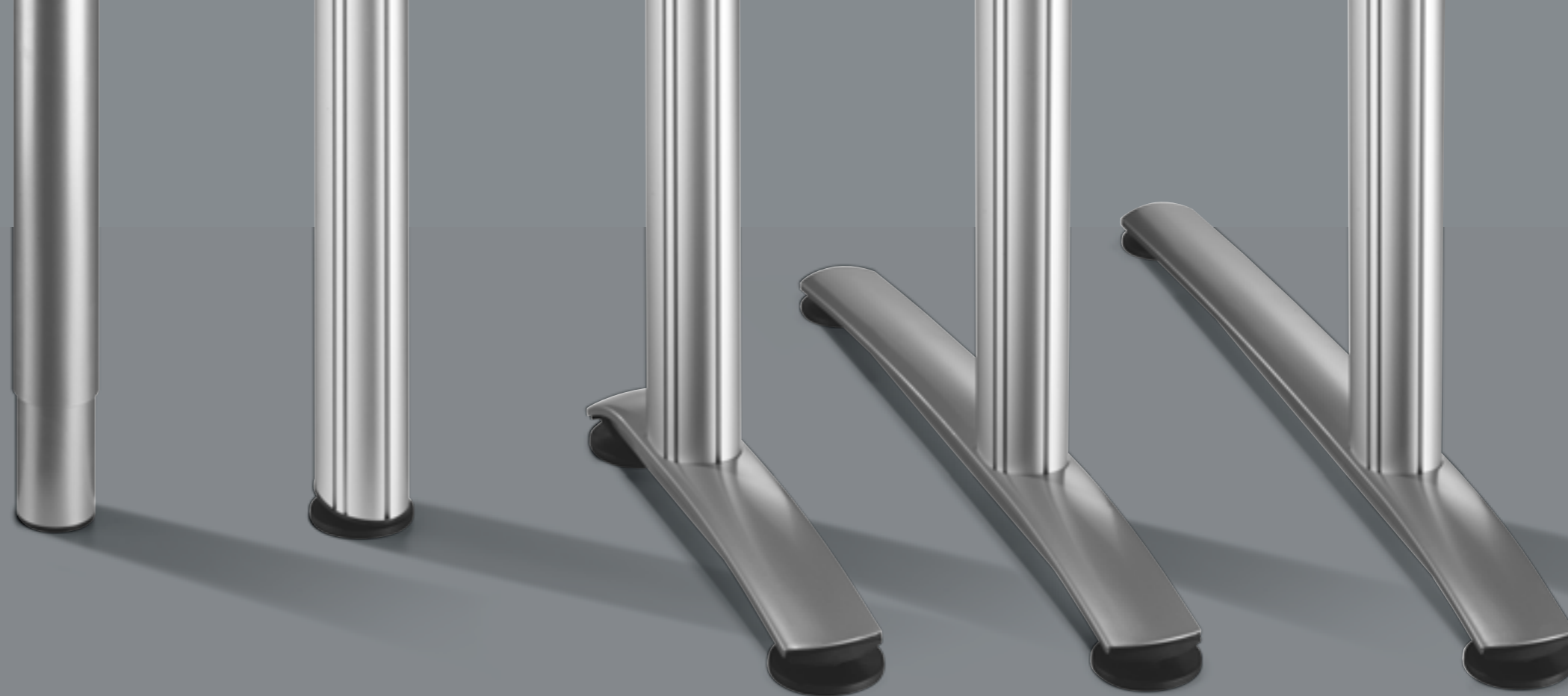

Je nach Aufbau sind für WINEA COMPACT fünf unterschiedliche Bein- bzw. Kufenvarianten erhältlich.

Depending on the assembly, there are five different leg or cantilever variants available for WINEA COMPACT.

Der WINEA COMPACT-Unterbau ist in verschieen Farb-Ausführungen bzw. -Kombinationen lieferbar: Gestell jeweils in Weißaluminium eloxiert (ES) – wahlweise mit Köcher, Kufen und Kopfstück in Weißaluminium pulverbeschichtet (W2), Schwarzgrau (SG) oder Anthrazit (AZ).

WINEA COMPACT's base frame can be supplied in different colour models or combinations: frame in white aluminium anodised (ES) – with a choice of quivers, cantilevers and head-piece in powder-coated white aluminium (W2), greyish-black (SG) or anthracite (AZ).





Die Höheneinstellung nach NEN-Norm von 62 bis 82 cm gehört serienmäßig zum Produktumfang von WINEA COMPACT.

The height adjustment from 62 to 82 cm, according to NEN-Norm, belongs to the scope of WINEA COMPACT standard production.



Links: Der Querschnitt durch die Multifunktionssäule von WINEA COMPACT: Führungsbuchsen aus Kunststoff sorgen für die einfache, leichte Höheneinstellung.

Der Klemmstein ist Dreh- und Angelpunkt von WINEA COMPACT dient der Befestigung an der Multifunktionssäule und ermöglicht so zahlreiche Adaptionenmöglichkeiten.

Left: The cross-section through the WINEA COMPACT multi-function column: the plastic guiding bushing provide easy and light height adjustment.

The clamping block is the pivot for WINEA COMPACT: it serves as the connection to the multi-function column and makes a multitude of adapting processes possible.



Alternativ zur manuellen Höheneinstellung bietet WINEA COMPACT auch komfortable Höhenverstell-Möglichkeiten: mit abnehmbarer Kurbel oder elektrisch – auf Knopfdruck (mit Höhenverstellbereich von 68 bis 112 cm oder 72 bis 116 cm).

As an alternative to manual height adjustment WINEA COMPACT also offers easy-to-use height-changing possibilities: with a detachable crank or electrically – at the push of a button (with a range of height shifting from 68 to 112 cm or from 72 to 116 cm).



AN



KB



NU



AZ/PG



AZ



AD/AX



AD



BD/BX



BD



EM



KR

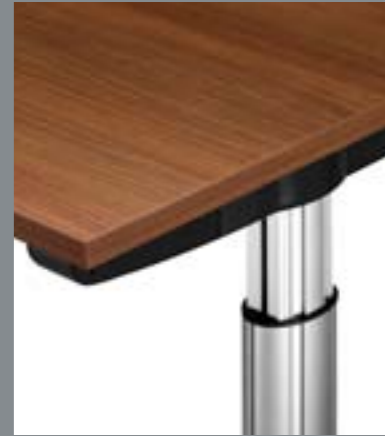

ND



WG



TW



SC



PL/PG

Melamin-Dekore oder Echtholzfiniere: Zur individuellen Farbgestaltung stehen alle Farben aus dem WINI-Farbspektrum zur Auswahl.

Melamine or real wood finishes: all the colours in the WINI colour range can be chosen from for your individual colour design.

Ein System mit unzähligen Gestaltungsmöglichkeiten:
Neben Standard-Rechteckplatten bietet WINEA COMPACT
auch zahlreiche Freiformflächen mit Plattenbreiten im 20er-
Raster, von 80 bis 200 cm, und zwei Plattentiefen
(80 und 96,6 cm). Mit diversen Verbindungselementen,
Besprechungs- und Ansatzzischen ermöglicht das System
darüber hinaus eine ganz individuelle Flächengestaltung.

*A system with numerous design possibilities – as well as
standard rectangular tops, WINEA COMPACT can also offer
a multitude of freestyle surfaces with top widths in 20s grids,
from 80 to 200 cm, and two top depths (80 and 96.6 cm).
Moreover, with various connecting elements, conference
and annexe tables, the system makes really individual
surface design possible.*

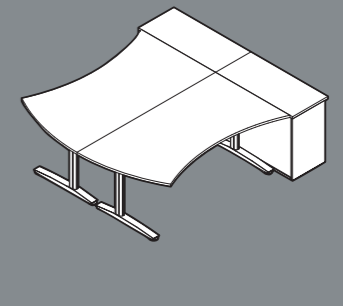
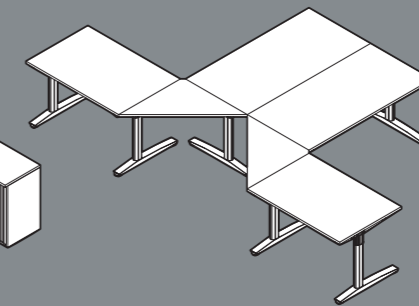
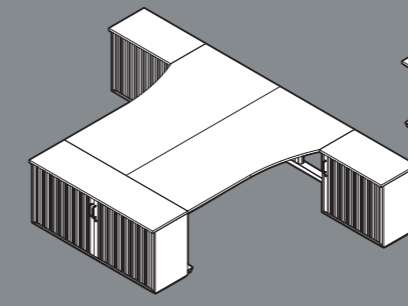
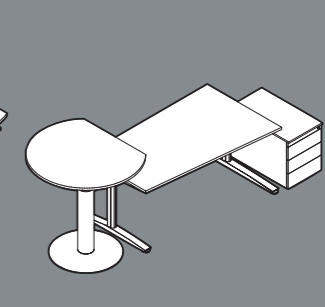
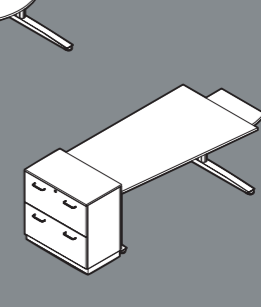
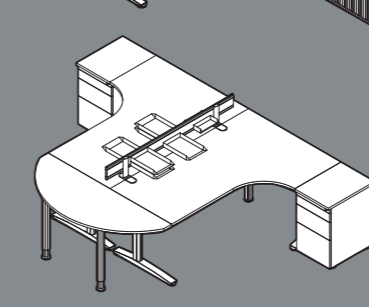
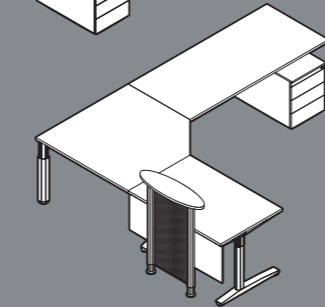
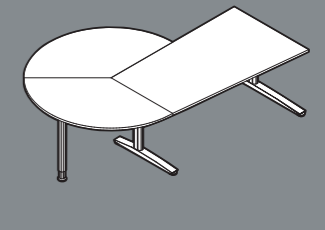
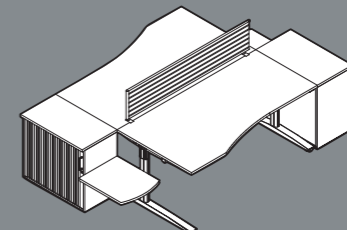
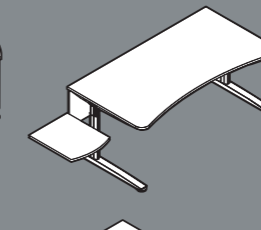
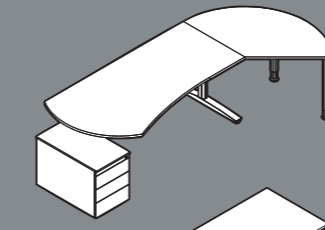
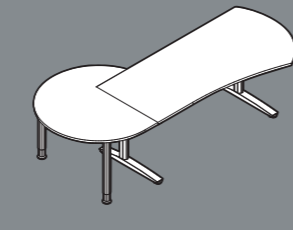
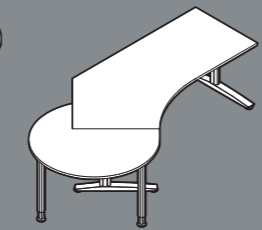
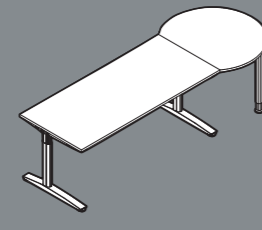
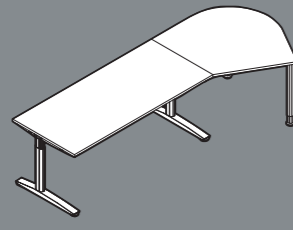
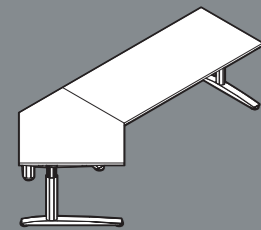
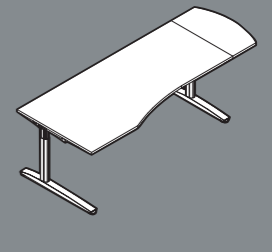
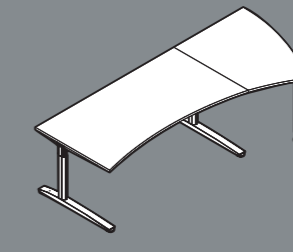
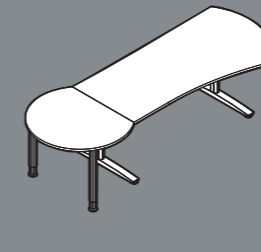
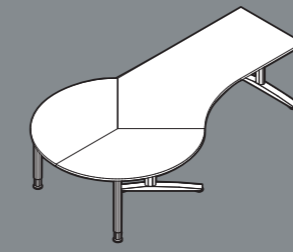
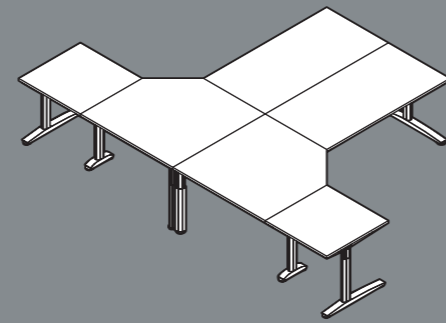
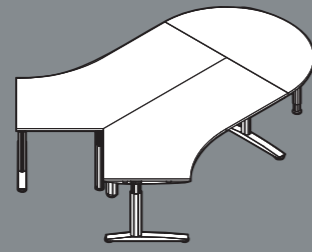
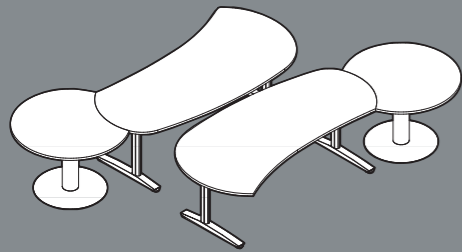
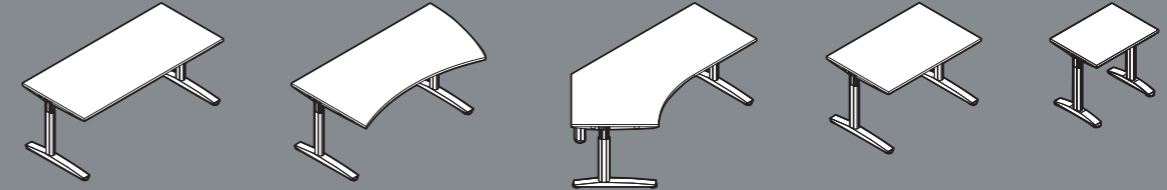
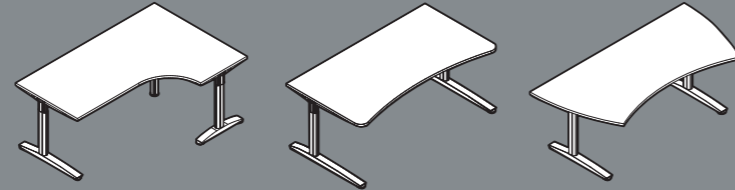
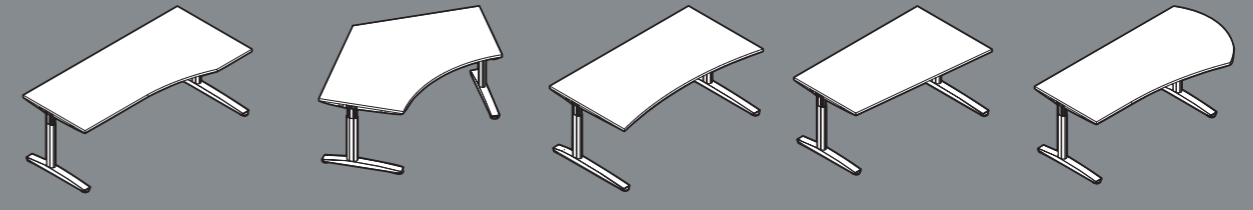
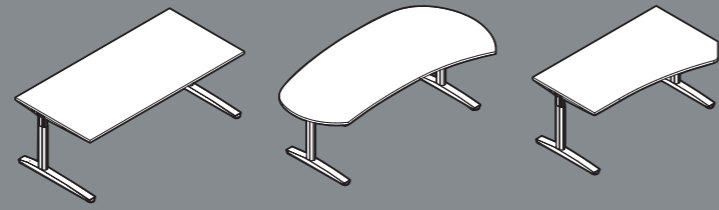



Wie komme ich zur individuellen Systemlösung für mein Büro?

Sie interessieren sich für ein individuelles Tischsystem von WINI? Dann sollten Sie WINI jetzt unbedingt persönlich kennen lernen und WINEA COMPACT live erleben: in einem unserer WINI-Showrooms oder bei Ihrem WINI-Fachhändler ganz in Ihrer Nähe.

Wenn Sie sich dann für eine Einrichtungslösung von WINI entscheiden, ist Ihr Auftrag in guten Händen. In Zusammenarbeit mit unseren Fachhandelspartnern stehen wir Ihnen als flexible, kompetente Partner mit umfassenden Dienstleistungen zur Seite – von der Ideen-generierung bis zur Umsetzung.

Gemeinsam mit Ihnen besprechen wir Ihre Bürosituation und erarbeiten für Sie ganz individuelle Lösungsvorschläge: z. B., wenn es darum geht, WINEA COMPACT an Ihren individuellen Flächenbedarf anzupassen, Farben und Formen auszuwählen, die Ausstattung optimal auf Ihre persönliche Arbeitsweise abzustimmen oder Ihr Büro mit WINEA COMPACT ganz einfach ergonomisch und zukunftssicher einzurichten. Das alles stellen wir Ihnen im Rahmen unseres Angebotes dann nicht nur in Zahlen sondern gern auch in Bildern dar.

Ob Einzelbüro oder Großprojekt: Zu guter Letzt können Sie mit WINI sogar noch zeitgenau planen. Denn dank konstanter Lieferzeiten und fachgerechter Montage realisieren wir Ihr Projekt zuverlässig zum vereinbarten Zeitpunkt. Für Sie ist dabei übrigens alles ganz einfach und der Wege zu WINI besonders kurz: Ein Anruf bei Ihrem persönlichen WINI-Betreuer genügt und der Rest regelt sich wie von allein.

So sagen Sie vielleicht auch schon bald überzeugt: „WINI. Mein Büro.“

How do I get the customised system solution for my office?

Are you interested in a customised table system from WINI? Then you should definitely get to know WINI personally now and experience WINEA COMPACT live: at one of our WINI showrooms or at your local WINI specialist dealer.

If you then decide on a furnishing solution from WINI, your order is in good hands. In cooperation with our specialised trade partners, we are a flexible, competent partner with a comprehensive provision of services; and we're on your side – from the generation of the idea to its realisation.

We discuss your office situation together with you and develop suggestions for solutions – tailor-made for you. For example, if you want to adapt WINEA COMPACT to your individual space requirements, to choose colours and shapes, to mix and match the furnishings to best suit your personal way of working, or if you quite simply want to furnish your office ergonomically and future-proof with WINEA COMPACT.

As part of our offer, we are then quite happy to not only give you all these items in figures, but also in the shape of illustrations.

Whether it's a single office or a large project – in the end you can plan your time to the minute with WINI. Thanks to steady delivery times and professional assembly, we carry out your project reliably to the agreed point in time. For you, by the way, everything in this matter is very easy and the distance to WINI is very short indeed – one telephone call to your personal WINI organiser is sufficient and the rest falls into place automatically.

Perhaps you, too, will be convinced pretty soon and say: "WINI. My office".



WINEA COMPACT. Ein System für alle Anforderungen. Für mein Büro.

WINEA COMPACT.
A system for all requirements.
For my office.



03'2008-1

Irrtümer und Änderungen vorbehalten.
Farben können aus drucktechnischen Gründen von den Originalen abweichen.

Konzept und Gestaltung:
brunsmiteisenberg werbeagentur, Hannover
Fotografie: PeTe FotoDesign, Hameln
Lithografie: digital data medien, Bad Oeynhausen
Druck: Druck Center Drake + Huber,
Bad Oeynhausen

WINI Büromöbel
Georg Schmidt GmbH & Co. KG

Auhagenstraße 79
31863 Coppnbrügge, OT Marienau
Germany

Telefon: +49(0)5156/979-0
Telefax: +49(0)5156/979-100

E-Mail: info@wini.de
Internet: www.wini.de